

# KOMATSU

## PC950-11 PC950LC-11



Escavatore idraulico

**Potenza motore**

405 kW / 543 HP @ 1800 rpm

**Peso operativo**

PC950-11: 94600 - 97700 kg

PC950LC-11: 96500 - 99800 kg

**Capacità benna**

max. 6,5 m<sup>3</sup>

# PC950/LC-11



*Maggiore produttività*



*Maggiore efficienza del  
consumo di carburante*



*Motore più  
potente*



Potenza motore

**405 kW / 543 HP @ 1800 rpm**

Peso operativo

**PC950-11: 94600 - 97700 kg**

**PC950LC-11: 96500 - 99800 kg**

Capacità benna

**max. 6,5 m<sup>3</sup>**

\* rispetto a PC800/LC-8

# Manovrabilità eccezionale e produttività notevolmente superiore

## Potenza e rispetto per l'ambiente

- Motore EU Stage V
- Tre modalità di lavoro selezionabili per elevata produttività o maggiore rendimento del carburante
- Spegnimento regolabile in caso di inattività
- La tecnologia Komatsu che fa risparmiare carburante
- Radiatori di grandi dimensioni per migliorare le prestazioni di raffreddamento

## La sicurezza prima di tutto

- Komatsu SpaceCab™
- Sistema di visualizzazione perimetrale KomVision
- Sistema di rilevamento posizione neutra
- Nuovi punti di ancoraggio
- Interruttore secondario di arresto motore
- Fari LED standard

## Comfort di prima classe

- Postazione operatore completamente ammortizzata ad aria
- Bassa rumorosità
- Ampio monitor con interfaccia evoluta

## Massima efficienza

- Riduzione del consumo di carburante fino al 10%
- Versatilità intrinseca e produttività superiore
- Migliore gestione del motore
- Minore perdite di pressione idraulica
- Circuito idraulico di rotazione indipendente
- Sistema di rotazione con rigenerazione di energia

## La qualità su cui contare

- Componenti progettati e prodotti da Komatsu
- Attrezzature di lavoro, torretta e longherone portacingolo rinforzati
- Rete capillare di assistenza

## Manutenzione

- Ampie passerelle a destra e sinistra
- Ampia passerella centrale per la manutenzione
- Pistola di ingrassaggio elettrica
- Pulizia facilitata dello scambiatore olio, del condensatore del condizionatore e del radiatore carburante
- Sistema di raffreddamento del motore ermetico
- Nuovo impianto idraulico con sensore di intasamento del filtro olio idraulico
- Filtri a lunga durata

## Komtrax

- Sistema di monitoraggio wireless Komatsu
- Comunicazione mobile 4G
- Antenna di comunicazione integrata
- Incremento dei dati prestazionali e risparmio di carburante



Programma di manutenzione  
per i clienti Komatsu





### **Significativo aumento della produttività**

Il PC950/LC-11 è rapido e preciso. Il potente motore Komatsu EU Stage V, la nuova modalità di lavoro P+, il circuito indipendente per la rotazione e la grande capacità della benna aumentano la produttività del 60% e il rendimento del carburante del 48% rispetto al modello precedente.

### **La tecnologia Komatsu che fa risparmiare carburante**

Il consumo di carburante del PC950/LC-11 è fino al 10% inferiore rispetto alla serie precedente. La gestione del motore è migliorata. L'abbinamento della velocità variabile del motore e delle pompe idrauliche, insieme al controllo elettronico dei solenoidi, garantisce efficienza e precisione sia nei movimenti singoli che in quelli combinati. Durante la frenatura della rotazione si rigenera energia, supportando il motore e riducendo al minimo il consumo di carburante.

### **Spegnimento regolabile in caso di inattività**

Al fine di ridurre inutili consumi di carburante ed emissioni di scarico e assicurare minori costi operativi, il dispositivo Komatsu di spegnimento automatico in folle arresta il motore dopo che è rimasto in folle per un intervallo di tempo prestabilito, facilmente programmabile tra 5 e 60 minuti. Un indicatore Eco e i suggerimenti di guida Eco visualizzati sul monitor della cabina rendono il lavoro ancora più efficiente.

## Potenza e rispetto per l'ambiente

### Motore Komatsu EU Stage V

Il motore Komatsu EU Stage V è affidabile ed efficiente. Grazie alle bassissime emissioni, garantisce un ridotto impatto ambientale e prestazioni di livello superiore al fine di contribuire alla riduzione dei costi operativi e assicurare la tranquillità dell'operatore.



### Post-trattamento heavy duty

Il sistema di post-trattamento combina un filtro antiparticolato diesel Komatsu (KDPF) con un riduttore catalitico selettivo (SCR). Il riduttore SCR inietta la quantità corretta di AdBlue® nel sistema alla velocità idonea per trasformare gli ossidi di azoto NOx in acqua (H<sub>2</sub>O) e azoto atossico (N<sub>2</sub>). Le emissioni di NOx risultano ridotte dell'80% rispetto ai motori EU Stage IIIB.

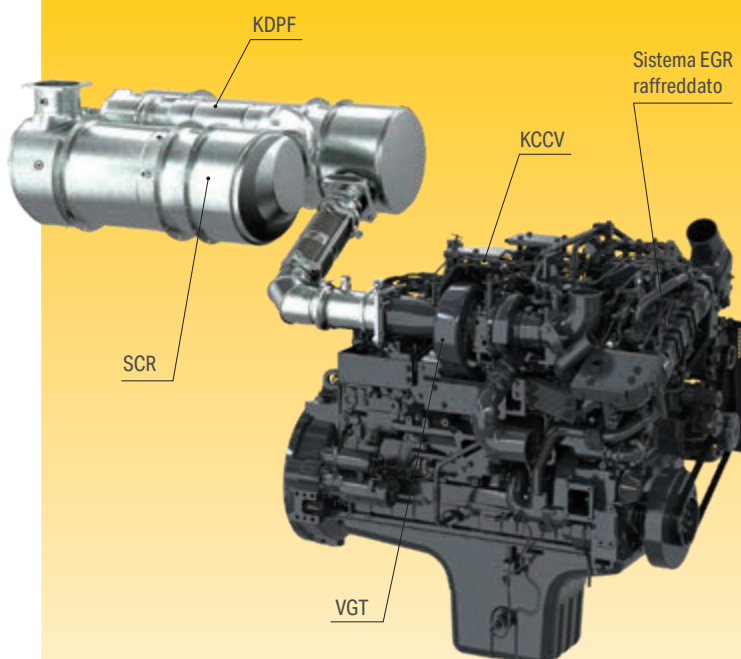
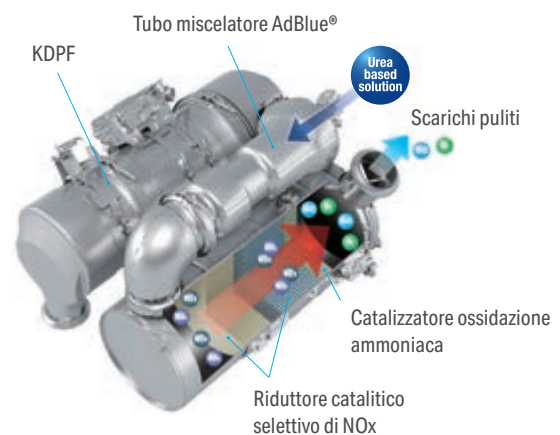

### Sistema common rail ad alta pressione (HPCR)

Al fine di ottenere la combustione completa del carburante e minori emissioni di scarico, il sistema di iniezione common rail ad alta pressione è controllato tramite un computer che consente di fornire alla camera di combustione del motore, il cui design è stato rinnovato, una quantità precisa di carburante in pressione mediante iniezioni multiple.

### Ricircolo dei gas di scarico (EGR)

Il sistema EGR di ricircolo dei gas di scarico raffreddati è il frutto di una tecnologia ben collaudata applicata agli attuali motori Komatsu. La maggiore capacità del scambiatore EGR assicura emissioni di NOx estremamente basse e un miglior rendimento del motore.

### Sistema di ventilazione a basamento chiuso (KCCV)

Le emissioni del basamento (gas in ricircolo) passano attraverso un filtro CCV. Il velo d'olio intrappolato nel filtro viene fatto ritornare nel basamento mentre il gas filtrato ritorna alla presa d'aria.

### Turbocompressore a geometria variabile (VGT)

Il turbocompressore VGT fornisce una portata d'aria ottimale alla camera di combustione del motore a tutte le velocità e in tutte le condizioni di carico. I gas di scarico risultano più puliti e il rendimento del carburante è maggiore, tutto senza compromettere la potenza e le prestazioni della macchina.

## Elevata forza di scavo

Grazie all'elevata potenza del motore e all'impianto idraulico ottimizzato, il PC950/LC-11 sviluppa una forza di strappo alla benna che arriva a 502 kN e una forza di scavo all'avambraccio di 385 kN.

## 3 modalità di lavoro

Alle modalità convenzionali P ed E si aggiunge la nuova modalità P+ e diventa quindi possibile selezionare tre modalità operative con un solo tocco del pulsante sul monitor.

## Modalità di priorità rotazione

Un sistema a due motori di rotazione garantisce eccezionali prestazioni di rotazione, insieme ad elevata velocità e notevole potenza in frenata. L'impostazione della priorità rotazione permette all'operatore di ottenere la migliore movimentazione per le operazioni di carico sia a 180° che a 90°. Modificando il flusso dell'olio, questa impostazione permette di selezionare il braccio principale o la rotazione come funzione prioritaria in modo da ottenere la migliore produttività.

## Nuovo sistema idraulico

Per il circuito di rotazione è stato adottato un sistema ad anello chiuso controllato elettronicamente. Il comando indipendente dei circuiti di rotazione e delle attrezzature di lavoro assicura la massima precisione nelle operazioni di carico, contribuendo a ridurre il consumo di carburante e migliorando la manovrabilità.

## Migliori prestazioni di raffreddamento

Il layout dei radiatori è stato ottimizzato e la massa stessa è stata ingrandita. Le prestazioni di raffreddamento sono migliorate grazie all'adozione di una nuova forma avvolgente.

## Dispositivo antishock del braccio principale

Il circuito del braccio principale è caratterizzato dalla presenza di un dispositivo antishock che riduce automaticamente le sollecitazioni e gli impatti durante l'utilizzo del braccio principale. Questo facilita le operazioni di carico e riduce l'affaticamento dell'operatore, oltre a limitare le perdite di materiale durante il carico.

## Due modalità di controllo del braccio principale

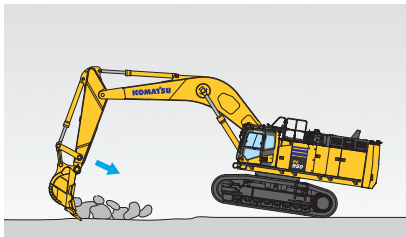

### Modalità "Power" (potenza)

La forza di spinta del braccio principale aumenta, con notevole miglioramento delle prestazioni di scavo, particolarmente utile nelle operazioni di scavo pesante.

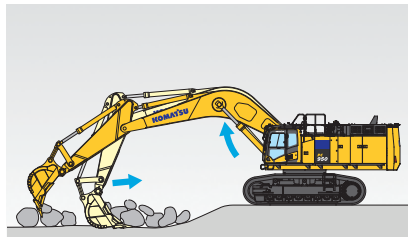

### Modalità "smooth" (finitura)

Il braccio principale oscilla verso l'alto, limitando il sollevamento della parte anteriore della macchina. Questo facilita la raccolta di frammenti e roccia sciolta e le operazioni di raschiatura.





## Comfort di prima classe

### Maggiore comfort

Nell'ampia cabina SpaceCab™ Komatsu, un sedile con schienale alto ammortizzato ad aria, riscaldato per un maggiore comfort e con braccioli completamente regolabili è posizionato al centro di un comodo abitacolo che riduce lo stress dei lunghi turni di lavoro. L'elevata visibilità e l'ergonomicità dei comandi contribuiscono ulteriormente a ottimizzare la produttività dell'operatore.

### Comfort operatore perfetto

Oltre all'autoradio di serie, il PC950/LC-11 ha un ingresso ausiliario e tecnologia Bluetooth® per collegare dispositivi esterni e riprodurre musica tramite le casse disposte in cabina. Qui sono previste anche due porte di alimentazione a 12 volt e una porta USB. Comandi PPC regolabili consentono di lavorare con precisione in assoluta sicurezza.

### Bassa rumorosità

Gli escavatori cingolati Komatsu vantano livelli di rumorosità esterna molto bassi e sono particolarmente adatti al lavoro in spazi ristretti o zone urbane. L'utilizzo ottimale dell'isolamento acustico e dei materiali fonoassorbenti contribuisce a rendere il livello sonoro all'interno degli escavatori paragonabile a quello di una automobile di classe media.

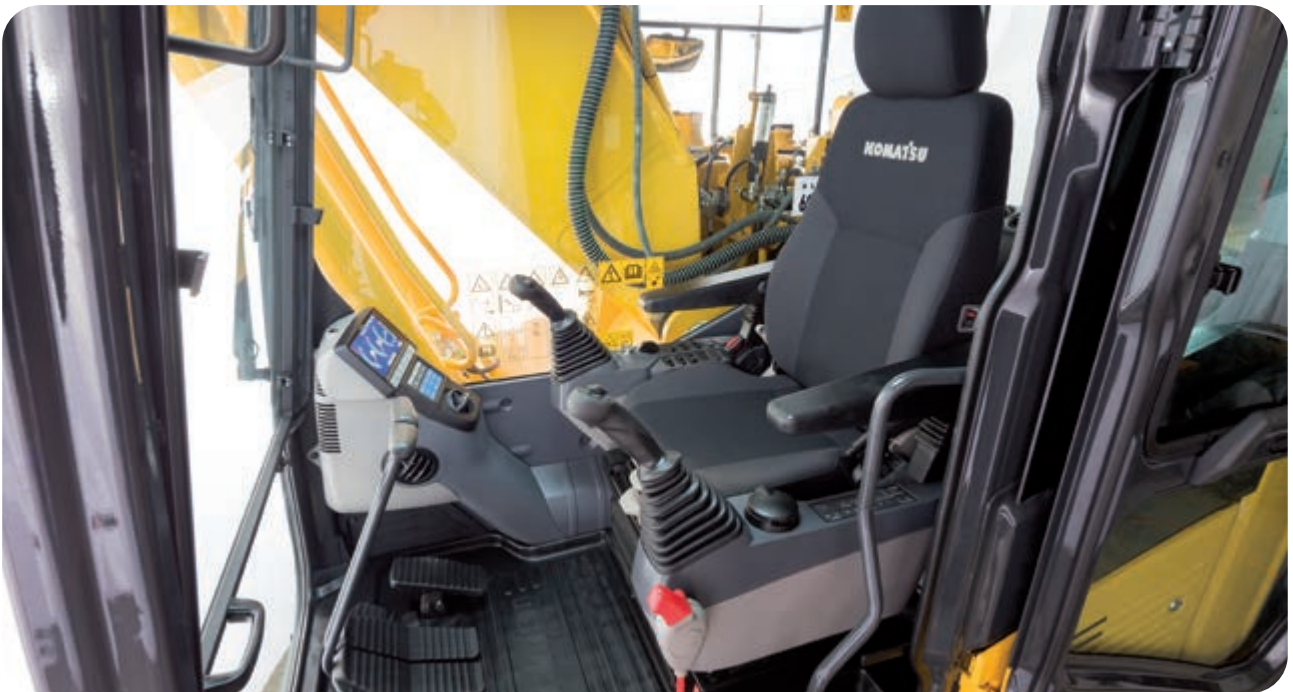

Finestrino scorrevole (lato sinistro)



Porta USB per la ricarica



Bracciolo con semplice regolazione dell'altezza



## La sicurezza prima di tutto

### Massima sicurezza sul luogo di lavoro

Le caratteristiche di sicurezza del PC950/LC-11 Komatsu sono conformi alle più recenti normative vigenti nel settore e insieme creano un effetto sinergico, permettendo di minimizzare i rischi per il personale che si trova a bordo e nelle vicinanze della macchina. Un sistema di rilevamento della posizione neutra per le leve di traslazione e delle attrezzature di scavo, unitamente a un indicatore per la cintura di sicurezza, a un allarme sonoro di traslazione e a un interruttore secondario di arresto motore, aumenta la sicurezza nel cantiere. Le piastre antisdrucchiolo ad elevata resistenza mantengono la trazione inalterata nel tempo.

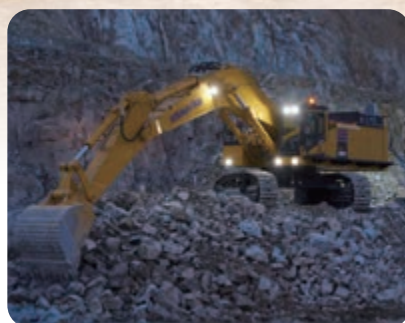

Sistema di illuminazione completamente a LED di serie



Punti di ancoraggio per l'imbracatura di sicurezza



#### Manutenzione sicura

Protezioni termiche attorno alle parti ad alta temperatura del motore, cinghia della ventola e pulegge protette e divisorio pompa/motore per proteggere il motore dagli spruzzi di olio idraulico, ampie passerelle centrali e laterali, corrimano eccezionalmente robusti: come è tradizione per Komatsu, sono garantiti i massimi livelli di sicurezza per una manutenzione rapida e senza problemi.



#### Komatsu SpaceCab™

La cabina è dotata di telaio in tubi d'acciaio e assicura un'elevata resistenza agli impatti e lunga durata. In caso di ribaltamento della macchina, inoltre, la cintura di sicurezza permette di mantenere il corpo dell'operatore nella zona di sicurezza della cabina. Il vetro anteriore laminato in un solo pezzo (ECE 43R), la protezione superiore OPG (Operator Protective Guard) e la protezione frontale apribile sono previsti di serie.



#### KomVision

La visibilità assicurata da KomVision permette all'operatore di avere sempre sotto controllo tutta la zona di sicurezza attorno alla macchina, consentendogli di concentrarsi sul lavoro da svolgere anche in condizioni di scarsa luminosità. KomVision offre diverse opzioni di inquadratura oltre a una costante veduta a volo d'uccello da sopra la macchina.



## Un'interfaccia evolutiva

Informazioni utili sono ora più facili che mai da trovare e capire attraverso la nuova interfaccia del monitor. La schermata principale perfezionata che visualizza le operazioni in corso si seleziona semplicemente premendo il tasto F3.

## Ampio monitor

Comodamente personalizzabile e con una scelta di 26 lingue, il monitor con semplici interruttori e tasti multifunzione consente accesso ad una vasta gamma di funzioni e di informazioni macchina. Ora nella schermata principale sono incorporati la vista della telecamera posteriore e un indicatore di livello AdBlue®.

## Ridotti costi operativi

La tecnologia informatica Komatsu contribuisce a ridurre i costi operativi facilitando una gestione comoda ed efficiente delle operazioni. Aumenta il livello di soddisfazione del cliente e la competitività dei nostri prodotti.

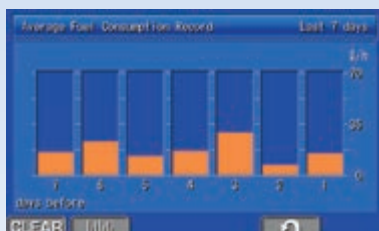

Storico consumi di carburante



Indicatore Eco, guida Eco e indicatore consumo carburante



Vista veloce sulle informazioni funzionamento macchina

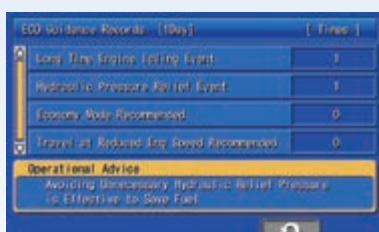

Memorizzazione guida Eco

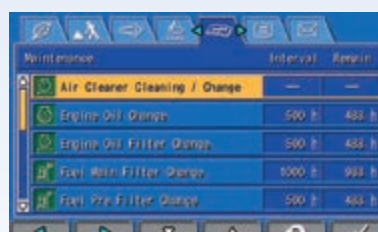

Dati di manutenzione

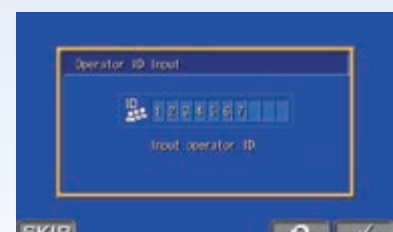

Funzione di identificazione operatore

## Tecnologie dell'informazione e della comunicazione



## KOMTRAX

### Il modo per aumentare la produttività

Il sistema Komtrax utilizza la più recente tecnologia di monitoraggio wireless. Compatibile con PC, smartphone e tablet, fornisce una grande quantità di informazioni utili che vi permetteranno di ridurre i costi e di ottenere più facilmente le massime prestazioni dalle vostre macchine. Creando una rete di assistenza altamente integrata, consente di realizzare con successo una manutenzione preventiva, contribuendo così alla gestione efficiente della vostra attività.

### Informazioni

Consente di ottenere velocemente risposta a domande di fondamentale importanza sulle vostre macchine: cosa stanno facendo, quando hanno effettuato una determinata operazione, dove si trovano, come aumentare la loro efficienza e quando necessitano di manutenzione. I dati sulle prestazioni vengono trasmessi mediante la tecnologia di comunicazione wireless (satellitare, GPRS o 4G a seconda del modello), dalla macchina al computer e al distributore locale Komatsu, che è sempre disponibile per fornire un'analisi professionale e il relativo feedback.

### Convenienza

Komtrax consente una comoda gestione delle flotte attraverso la rete, indipendentemente da dove vi trovate. I dati vengono analizzati e raccolti in modo specifico per consentirne una visione facile e intuitiva su mappe, elenchi, grafici e diagrammi. E' possibile prevedere di che tipo di assistenza e di quali parti le vostre macchine potrebbero avere bisogno, o individuare i problemi ancora prima che i tecnici Komatsu arrivino in loco.

### Gestione

Le informazioni dettagliate che Komtrax mette a vostra disposizione 24 ore al giorno, 7 giorni su 7, vi consentono di prendere le migliori decisioni strategiche sia a breve che a lungo termine – senza supplemento costo. Potrete prevedere l'insorgere di determinati problemi, programmare gli interventi di manutenzione, ridurre al minimo i tempi morti lasciando le macchine al loro posto, al lavoro in cantiere.



## Facilità di manutenzione

### Facile accesso

I punti di manutenzione sono localizzati centralmente e sono previste passerelle centrali e laterali per facilitare l'accesso. Inoltre, la porta anteriore del motore si apre completamente, semplificando l'accesso alle attrezzature ausiliarie. E' prevista di serie una passerella sul lato destro, per facilitare i controlli nella zona di raffreddamento.

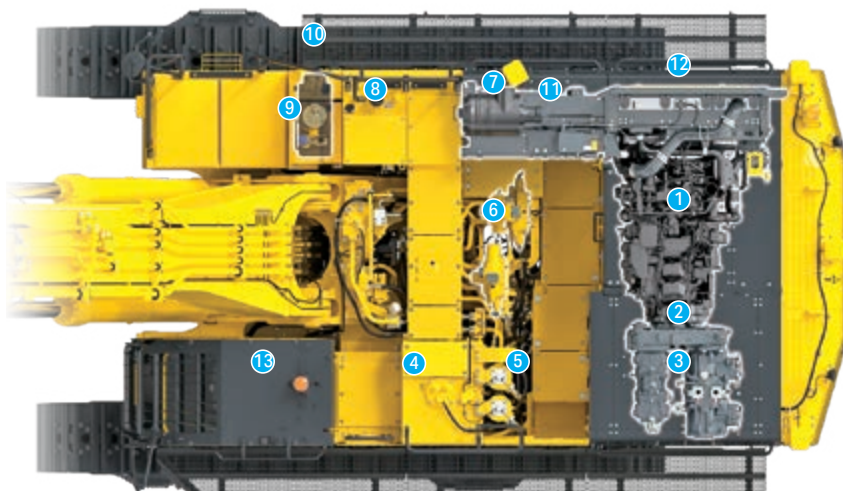

- |                            |                          |
|----------------------------|--------------------------|
| 1 Motore                   | 8 Serbatoio carburante   |
| 2 Presa di forza           | 9 Serbatoio AdBlue®      |
| 3 Pompa idraulica          | 10 Pompa AdBlue®         |
| 4 Serbatoio olio idraulico | 11 Scambiatore dell'olio |
| 5 Filtro olio idraulico    | 12 Radiatore             |
| 6 Distributore             | 13 Cabina                |
| 7 Filtro aria              |                          |

### Manutenzione ridotta

La batteria ad alte prestazioni elimina la necessità di rabboccare il liquido della batteria.

L'ingrassaggio è facilitato grazie alla pistola d'ingrassaggio elettrica e all'indicatore. La ventola idraulica può essere commutata in modalità "pulizia", in modo che ruoti nella direzione opposta a piena velocità pulendo i radiatori. L'intervallo di sostituzione dell'elemento del filtro olio idraulico è aumentato di 2,5 volte, arrivando a 2500 ore.

### Punti di manutenzione

Komatsu ha progettato il PC950/LC-11 con punti di manutenzione centralizzati e ben collocati per facilitare e rendere più veloci i controlli e le operazioni di manutenzione. Il radiatore del condizionatore incernierato e il radiatore affiancato allo scambiatore dell'olio facilitano l'accesso per la pulizia.



Ampia passerella centrale per la manutenzione



Passerella destra



Disposizione centralizzata dei filtri



Il serbatoio AdBlue® è posizionato sulla scala anteriore. Il piano di lavoro compreso facilita ulteriormente il rabbocco di AdBlue®.



## Sistema di raffreddamento

Il condensatore del condizionatore incernierato e il radiatore facilitano l'accesso a tutte le parti centrali per la pulizia. Gli impianti di raffreddamento del motore a tenuta sono ancora più efficienti e si può lavorare senza necessità di manutenzione fino alla sostituzione del liquido di raffreddamento.

## Komatsu Care

Komatsu Care è un programma di manutenzione, disponibile di serie su ogni nuova macchina Komatsu. Esso copre la manutenzione programmata da fabbrica, eseguita con tecnici rigorosamente formati da Komatsu nonché con ricambi originali Komatsu. A seconda del motore della tua macchina, include una copertura estesa sul filtro anti particolato Komatsu (KDPF) e sul riduttore catalitico selettivo (SCR). Contatta il tuo distributore locale Komatsu per maggior dettagli sui termini e le condizioni.

## Garanzia flessibile

Acquistando una macchina Komatsu avrete accesso a un'ampia gamma di programmi e servizi che sono stati progettati per consentire ai clienti di trarre il massimo beneficio dal loro investimento. Per esempio, il programma di Garanzia Flessibile Komatsu offre varie opzioni di estensione della garanzia sulla macchina e i suoi componenti. Queste possono essere scelte a seconda delle proprie necessità individuali e delle specifiche attività svolte. Questo programma è stato sviluppato allo scopo di ridurre i costi operativi complessivi.

## Visualizzazione dei dati di manutenzione

Monitor multifunzione per fornire all'operatore informazioni sullo stato di manutenzione, indicando per esempio i tempi di sostituzione dei filtri olio e segnalando eventuali anomalie.



Visualizzazione della spia di avvertenza manutenzione

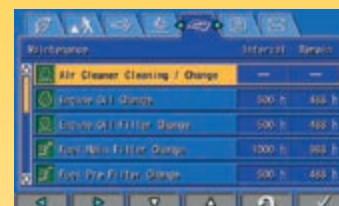

Schermata manutenzione di base

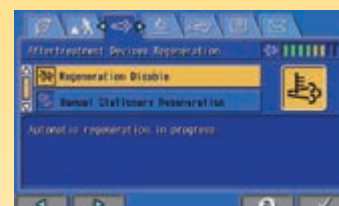

Schermata di rigenerazione del sistema post-trattamento per il KDPF

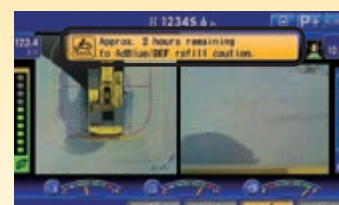

Guida rifornimento e livello AdBlue®

## La qualità su cui contare

### Struttura robusta

Massima robustezza e resistenza sono alla base della filosofia di Komatsu, insieme alla sicurezza e all'assistenza clienti. Tutti i principali componenti del PC950/LC-11 sono progettati e costruiti direttamente da Komatsu. Le funzioni essenziali sono perfettamente adeguate ai livelli prestazionali di un escavatore altamente affidabile e produttivo.

### Rete capillare di assistenza

La rete capillare di distributori ed agenti Komatsu è sempre al vostro fianco per aiutarvi a mantenere la vostra flotta in condizioni ottimali. Sono disponibili pacchetti di assistenza personalizzati, con immediata disponibilità di ricambi, per assicurarvi che la vostra macchina Komatsu continui a garantire il massimo rendimento.

### Impianto di filtraggio

L'escavatore PC950/LC-11 dispone dell'impianto di filtraggio più completo attualmente disponibile, con filtri in linea come dotazione di serie. La presenza di un filtro in linea all'uscita di ciascuna pompa idraulica principale riduce il rischio di guasti dovuti a contaminazione.



Il sottocarro è rinforzato per assicurare affidabilità e durata eccellenti, anche nei contesti più gravosi, come le applicazioni su roccia.

### Braccio principale e avambraccio rinforzati

Grazie alla struttura dalla notevole sezione, all'utilizzo di acciaio con elevato carico di rottura, alla spessa piastra di rinforzo e alla parete divisoria, il braccio principale e l'avambraccio si distinguono per la lunga durata e per l'alta resistenza a flessioni e torsioni. Speciali fasce antiusura molto resistenti, posizionate sul lato interno dell'avambraccio, proteggono la struttura in caso di urti.

### Impianto elettrico affidabile

I cablaggi rinforzati sono ricoperti con un materiale resistente al calore che aumenta la resistenza meccanica, prolunga la durata e protegge il sistema da danneggiamenti. Un interruttore automatico nei circuiti elettrici più importanti è in grado di ripristinare il funzionamento in caso di problemi nell'impianto elettrico.



La funzione di rilevamento di intasamenti nel filtro olio di ritorno indica la necessità di sostituzione del filtro, evitando danni irreparabili all'impianto idraulico.





## Specifiche tecniche

### Motore

Modello	Komatsu SAA6D140E-7
Tipo	A 4 tempi, sistema d'iniezione HPCR Common Rail, raffreddato ad acqua, turbocompresso, postrefrigeratore aria-aria
Potenza motore	
ad un regime nominale di	1800 rpm
ISO 14396	405 kW / 543 HP
ISO 9249 (potenza netta)	401 kW / 538 HP
Numero cilindri	6
Alesaggio x corsa	140 x 165 mm
Cilindrata	15,24 l
Filtro aria	A doppio elemento con prefiltro a ciclone, indicatore elettronico di intasamento e dispositivo automatico di eliminazione della polvere
Raffreddamento	Ventola aspirante con schermatura per prevenire l'intasamento del radiatore
Azionamento ventola	Idraulica, reversibile
Carburante	Diesel, conforme alla normativa EN 590 Classe 2/ Grado D. Capacità carburante paraffinico (HVO, GTL, BTL), conforme alla normativa EN 15940:2016

### Impianto idraulico

Tipo	Sistema Load Sensing a centro aperto
Pompa principale	3 pompe a pistoni a portata variabile per braccio, avambraccio, benna, rotazione e traslazione
Portata max.	1206 l/min
Pompa gruppo di rotazione	674 l/min
Taratura valvola di massima	
Attrezzature	350 kg/cm <sup>2</sup>
Traslazione	350 kg/cm <sup>2</sup>
Rotazione	275 kg/cm <sup>2</sup>
Servocomandi	30 kg/cm <sup>2</sup>
Cilindri idraulici (numero cilindri - alesaggio x corsa x diametro stelo)	
Braccio principale da 7,1 m	2 - 210 mm x 2083 mm x 150 mm
Avambraccio da 2,9 m	2 - 185 mm x 1671 mm x 120 mm
Benna	1 - 225 mm x 1658 mm x 160 mm
Braccio principale da 8,4 m	2 - 210 mm x 2083 mm x 150 mm
Avambraccio da 3,7 m	2 - 170 mm x 1936 mm x 120 mm
Benna	1 - 185 mm x 1893 mm x 130 mm

### Rifornimenti

Serbatoio carburante	1045 l
Radiatore	92,5 l
Olio motore	53,0 l
Riduttore di rotazione	24 x 2 l
Serbatoio olio idraulico	540 l
Olio riduttore di traslazione (per lato)	22,0 l
Serbatoio AdBlue®	62,2 l

### Rotazione

Tipo	2 motori idraulici
Blocco rotazione	Freno a dischi in bagno d'olio
Velocità di rotazione	6,8 rpm
Coppia di rotazione	322 kN
Lubrificazione ralla	Permanente a bagno di grasso
Riduttore di rotazione	Riduttori epicicloidali

### Traslazione

Sterzo	2 pedali con leve per il controllo indipendente di ciascun cingolo
Azionamento	Idrostatico
Traslazione	A 2 velocità automatiche
Max. pendenza superabile	70%, 35°
Velocità di traslazione	
Lo / Hi	2,7 / 4,0 km/h
Forza max. di trazione	670 kN (68300 kg)
Freni	Bloccaggio idraulico

### Sottocarro

Concezione	Parte centrale del telaio con struttura ad H e longheroni laterali a sezione scatolata
Catenaria	
Tipo	A lubrificazione permanente
Pattini (per lato)	48 (PC950-11), 52 (PC950LC-11)
Tendicingolo	Idraulico
Rulli	
Inferiori (per lato)	8 (PC950-11), 9 (PC950LC-11)
Superiori (per lato)	3

### Ambiente

Emissioni	Conforme alle normative EU Stage V ed EPA Tier 4 sulle emissioni
Livelli sonori	
LwA rumorosità esterna	109 dB(A) (2000/14/EC Stage II)
LpA rumorosità interna	73 dB(A) (ISO 6396 valore dinamico)
Livelli di vibrazione (EN 12096:1997)	
Mano/braccio	≤ 2,5 m/s <sup>2</sup> (incertezza K = 0,11 m/s <sup>2</sup> )
Corpo	≤ 0,5 m/s <sup>2</sup> (incertezza K = 0,26 m/s <sup>2</sup> )
Contiene gas fluorurati ad effetto serra HFC-134a (GWP 1430). Quantità di gas 1,3 kg, CO <sub>2</sub> equivalente 1,86 t	



**PC950-11 / Peso operativo (appr.)**

Pattini a doppia costola	Avambraccio 2,9 m / braccio principale 7,1 m / benna 5,8 m <sup>3</sup> (5930 kg)		Avambraccio 3,7 m / braccio principale 8,4 m / benna 4,0 m <sup>3</sup> (4590 kg)	
	Peso operativo	Pressione specifica	Peso operativo	Pressione specifica
650 mm	95900 kg	1,46 kg/cm <sup>2</sup>	94600 kg	1,44 kg/cm <sup>2</sup>
750 mm	96600 kg	1,27 kg/cm <sup>2</sup>	95300 kg	1,23 kg/cm <sup>2</sup>
900 mm	97700 kg	1,07 kg/cm <sup>2</sup>	96400 kg	1,06 kg/cm <sup>2</sup>

Peso operativo incluso operatore, lubrificanti, liquidi, pieno carburante e configurazione come da tabella.

**PC950LC-11 / Peso operativo (appr.)**

Pattini a doppia costola	Avambraccio 2,9 m / braccio principale 7,1 m / benna 5,8 m <sup>3</sup> (5930 kg)		Avambraccio 3,7 m / braccio principale 8,4 m / benna 4,0 m <sup>3</sup> (4590 kg)	
	Peso operativo	Pressione specifica	Peso operativo	Pressione specifica
650 mm	97800 kg	1,35 kg/cm <sup>2</sup>	96500 kg	1,13 kg/cm <sup>2</sup>
750 mm	98600 kg	1,17 kg/cm <sup>2</sup>	97300 kg	1,16 kg/cm <sup>2</sup>
900 mm	99800 kg	0,99 kg/cm <sup>2</sup>	98500 kg	0,98 kg/cm <sup>2</sup>

Peso operativo incluso operatore, lubrificanti, liquidi, pieno carburante e configurazione come da tabella.

Max. capacita' e peso della benna	PC950-11	PC950-11	PC950LC-11	PC950LC-11
Lunghezza primo braccio / secondo braccio	2,9 m / 7,1 m	3,7 m / 8,4 m	2,9 m / 7,1 m	3,7 m / 8,4 m
Peso specifico materiale fino a 1,4 t/m <sup>3</sup>	7,2 m <sup>3</sup> 5820 kg	4,8 m <sup>3</sup> 4180 kg	7,2 m <sup>3</sup> 5820 kg	4,8 m <sup>3</sup> 4180 kg
Peso specifico materiale fino a 1,6 t/m <sup>3</sup>	6,5 m <sup>3</sup> 5500 kg	4,4 m <sup>3</sup> 3860 kg	6,5 m <sup>3</sup> 5500 kg	4,4 m <sup>3</sup> 3860 kg
Peso specifico materiale fino a 1,8 t/m <sup>3</sup>	5,8 m <sup>3</sup> 5460 kg	4,0 m <sup>3</sup> 3700 kg	5,8 m <sup>3</sup> 5460 kg	4,0 m <sup>3</sup> 3700 kg
Peso specifico materiale fino a 1,8 t/m <sup>3</sup>			6,5 m <sup>3</sup> *	5370 kg

\* fattore di riempimento 90%

**PC950/LC-11 / Forza benna e avambraccio (ISO)**

Avambraccio	2,9 m	3,7 m
Forza di scavo all'avambraccio	385 kN	310 kN
Forza di strappo alla benna	502 kN	403 kN

## Dimensioni e specifiche operative

Dimensioni di ingombro	PC950-11	PC950LC-11
A Larghezza totale della torretta (inclusi passerella e specchietti retrovisori)	4680 mm	4680 mm
B Altezza totale al tubo di scarico	4225 mm	4225 mm
Altezza totale alla sommità del vano motore	3930 mm	3930 mm
C Lunghezza della macchina base	7595 mm	7855 mm
D Sbalzo posteriore	4625 mm	4625 mm
Raggio d'ingombro posteriore	4690 mm	4690 mm
E Altezza min. da terra del contrappeso	1640 mm	1640 mm
F Altezza al filo superiore dei corrimano	4345 mm	4345 mm
G Luce libera da terra	890 mm	890 mm
H Lunghezza del cingolo a terra	4600 mm	5120 mm
I Lunghezza del cingolo	5940 mm	6460 mm
J Carreggiata	3530 mm	3530 mm
K Larghezza dei pattini	650, 750, 900 mm	650, 750, 900 mm
L Larghezza max. del sottocarro con pattini da 650 mm	4180 mm	4180 mm
Larghezza max. del sottocarro con pattini da 750 mm	4280 mm	4280 mm
Larghezza max. del sottocarro con pattini da 900 mm	4430 mm	4430 mm

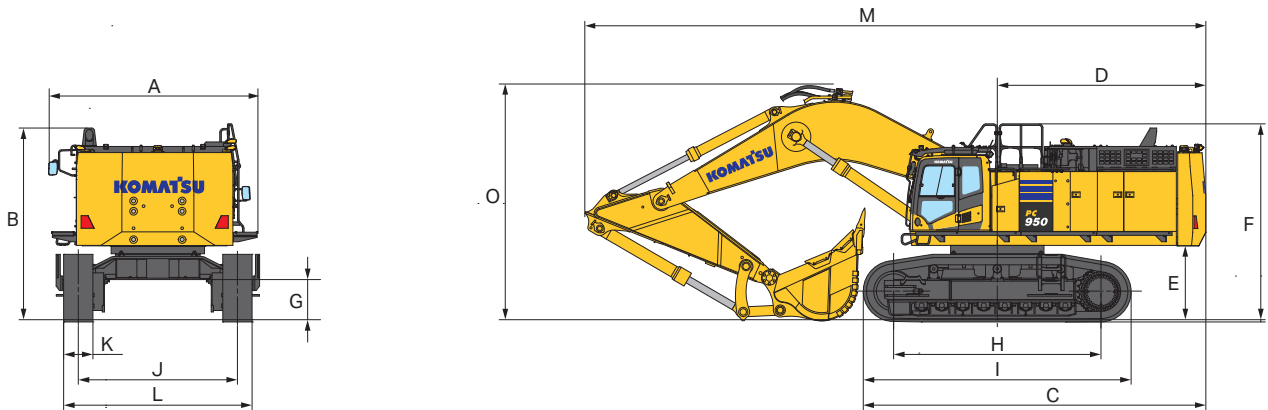

Dimensioni di trasporto	Braccio principale da 7,1 m	Braccio principale da 8,4 m
	Avambraccio da 2,9 m	Avambraccio da 3,7 m
M Lunghezza di trasporto	13760 mm	14740 mm
O Altezza (all'estremità del braccio)	5170 mm	5280 mm

## Diagramma di scavo

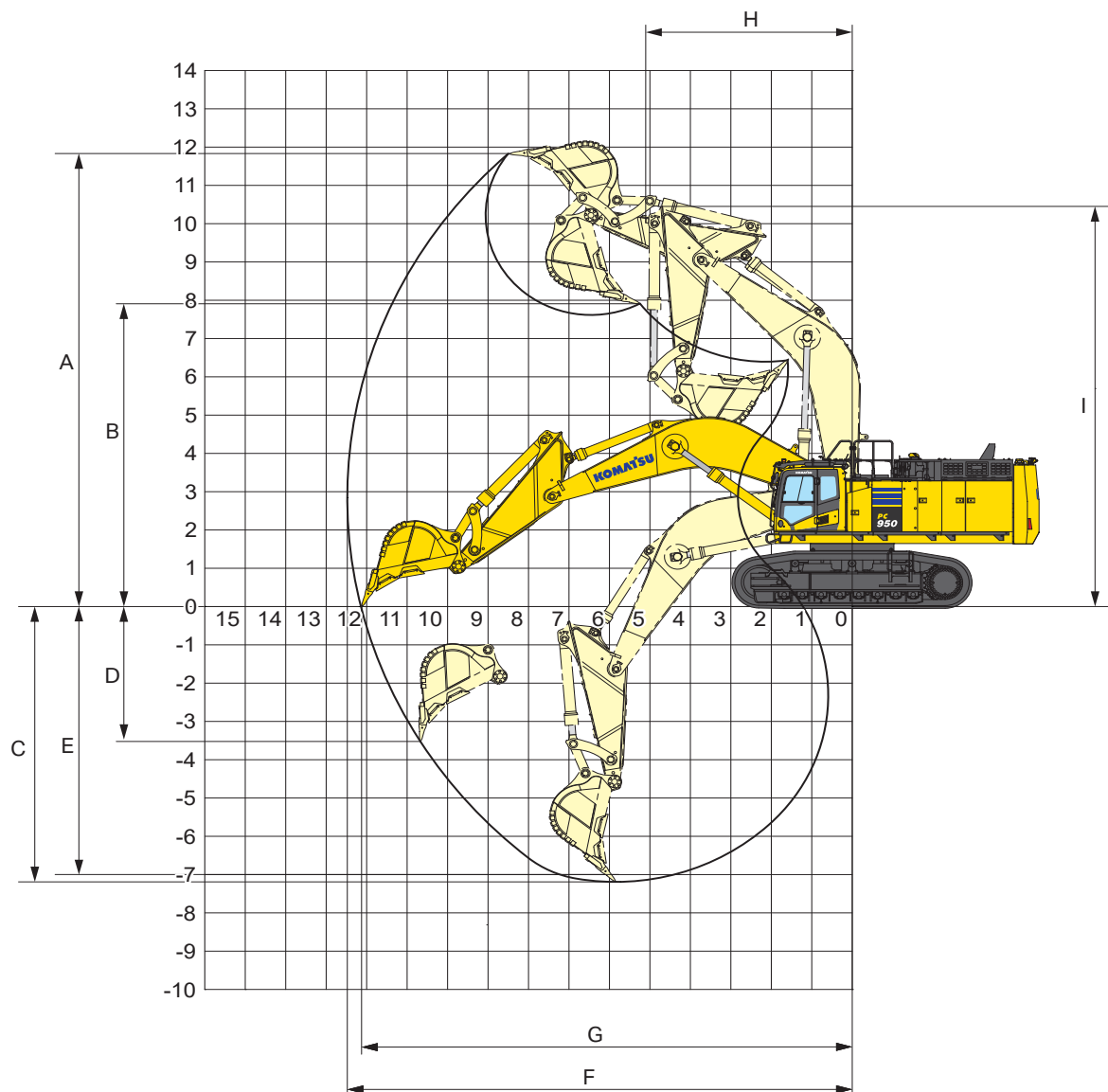

### Diagramma di scavo

Avambraccio	Braccio principale da 7,1 m	Braccio principale da 8,4 m
	Avambraccio da 2,9 m	Avambraccio da 3,7 m
A Altezza max. di scavo	11825 mm	13445 mm
B Altezza max. di carico	7615 mm	9185 mm
C Profondità max. di scavo	7190 mm	8995 mm
D Profondità max. di scavo (parete verticale)	3530 mm	6960 mm
E Profondità max. di scavo (piano fondo di 2,44 m)	12140 mm	14195 mm
F Sbraccio max. di scavo	12480 mm	14485 mm
G Sbraccio max. di scavo al piano terra	12140 mm	14195 mm
H Raggio min. di rotazione anteriore	5145 mm	6105 mm
I Altezza raggio min. di rotazione	10475 mm	11085 mm

## Dimensioni di trasporto

Struttura superiore + sottocarro	PC950-11	PC950LC-11
Larghezza di trasporto con pattini da 650 mm	4000 mm	
Larghezza di trasporto con pattini da 750 mm	4100 mm	
Larghezza di trasporto con pattini da 900 mm	4250 mm	
A Lunghezza	7495 mm	7755 mm
B Altezza	3930 mm	
Peso con protezione rulli a tutta lunghezza + pattini da 650 mm	58000 kg	60100 kg
Peso con protezione rulli a tutta lunghezza + pattini da 750 mm	58700 kg	60900 kg
Peso con protezione rulli a tutta lunghezza + pattini da 900 mm	59800 kg	62000 kg

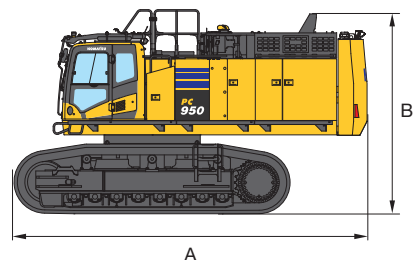

Struttura superiore	PC950/LC-11
A Lunghezza	3475 mm
B Altezza	3370 mm
Larghezza totale	3475 mm
Peso	32000 kg

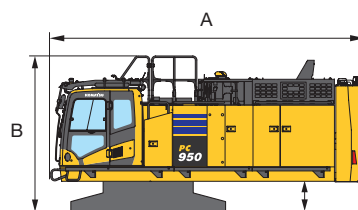

Sottocarro	PC950-11	PC950LC-11
Quantità	2	
A Altezza	1500 mm	
B Lunghezza	5940 mm	6460 mm
C Larghezza	1210 mm	
Peso con pattini da 650 mm	25300 kg	27100 kg
Peso con pattini da 750 mm	26000 kg	27900 kg
Peso con pattini da 900 mm	27100 kg	29000 kg
Gruppo cingoli con protezione cingoli a tutta lunghezza	+700 kg	+900 kg

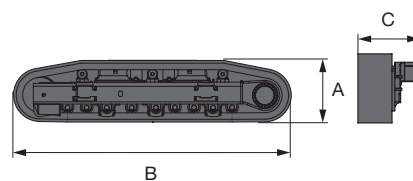

<b>Contrappeso</b>	<b>Attrezzatura di trasporto</b>	
A Larghezza	660 mm	1800 mm
B Lunghezza	3470 mm	3470 mm
C Altezza	2190 mm	2360 mm
Peso	13200 kg	13500 kg

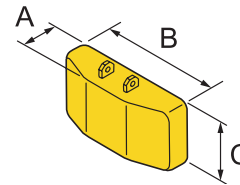

<b>Braccio</b>	<b>7,1 m</b>	<b>8,4 m</b>
A Lunghezza	7460 mm	8760 mm
B Altezza	2635 mm	2755 mm
Peso	9720 kg	10100 kg

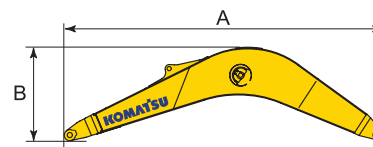

<b>Avambraccio</b>	<b>2,9 m</b>	<b>3,4 m</b>
A Lunghezza	4275 mm	4990 mm
B Altezza	1835 mm	1600 mm
Peso	5590 kg	5210 kg

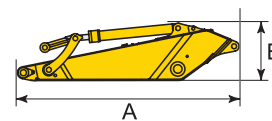

# Capacità di sollevamento

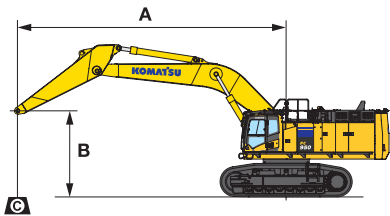

A – Sbraccio dal centro di rotazione

Diagramma di sollevamento senza benna

B – Altezza perno benna

C – Capacità di sollevamento

– Capacità in linea

– Capacità laterale

– Capacità alla massimo sbraccio

## PC950-11 Braccio principale da 7,1 m

Con pattini da 650 mm

Avambraccio	A				10,5 m		9,0 m		7,5 m		6,0 m		4,5 m		3,0 m	
	B															
<p>2,9 m</p>	7,5 m	kg	*22050	21650					*24950	*24950						
	6,0 m	kg	*22200	18750			*23250	20150	*26300	*26300	*31350	*31350	*41050	*41050		
	4,5 m	kg	21850	17100			*23900	19550	*28050	26000	*35050	*35050				
	3,0 m	kg	20900	16300			24300	18950	*29550	24850	*37850	34500				
	1,5 m	kg	20850	16200			23750	18400	*30150	23950	*38600	33150				
	0,0 m	kg	21750	16850			23450	18100	*29450	23400	*37250	32550				
	-1,5 m	kg	*21250	18450					*27000	23300	*33850	32600	*41450	*41450	*31500	*31500
	-3,0 m	kg	*19800	*19800					*21900	*21900	*28100	*28100	*33700	*33700		
	-4,5 m	kg	*15900	*15900							*18050	*18050				
	-6,0 m	kg														

\* Al limite idraulico.

Capacità di sollevamento secondo SAE J1097.

Il valore indicato è il minore tra l'87% della capacità di sollevamento al limite idraulico e il 75% della capacità di sollevamento al limite di stabilità.

La capacità di sollevamento indicata è basata sul sollevamento ad avambraccio nudo.

Quando si eseguono operazioni di sollevamento con accessori addizionali installati sull'avambraccio, sottrarre dai valori indicati il peso di tutti gli accessori addizionali.

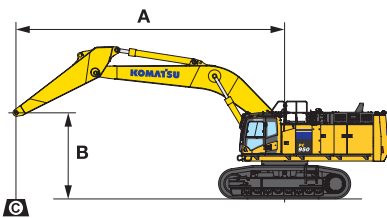

**A** - Sbraccio dal centro di rotazione

Diagramma di sollevamento senza benna

**B** - Altezza perno benna

**C** - Capacità di sollevamento

















 - Capacità in linea

 - Capacità laterale

 - Capacità alla massimo sbraccio

## PC950-11 Braccio principale da 8,4 m

Con pattini da 650 mm

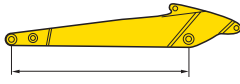
Avambraccio	A				10,5 m		9,0 m		7,5 m		6,0 m		4,5 m		3,0 m		
	B																
	7,5 m	kg	*10900	*10900	*16650	16150	*19050	*19050									
	6,0 m	kg	*10900	*10900	*18100	15750	*20150	*20150	*23350	*23350	*28750	*28750					
	4,5 m	kg	*11150	*11150	*18750	15250	*21450	19350	*25650	25450	*33100	*33100					
	3,0 m	kg	*11600	*11600	18900	14700	*22600	18500	*27600	24050	*33900	32850					
	1,5 m	kg	*12400	11700	18450	14250	23100	17800	*28700	23000	*28600	*28600					
	0,0 m	kg	*13550	11950	18100	13950	22600	17300	*28850	22350	*33450	30950					
	-1,5 m	kg	*15350	12650	17950	13800	22350	17100	*27900	22100	*34550	30850	*22450	*22450			
	-3,0 m	kg	*16600	13950	*16650	13950	*21150	17100	*25850	22150	*31500	31100	*34700	*34700	*24800	*24800	
	-4,5 m	kg	*15750	*15750			*17600	17450	*22250	*22250	*27000	*27000	*31850	*31850			
	-6,0 m	kg	*13700	*13700					*15850	*15850	*20050	*20050	*23150	*23150			

\* Al limite idraulico.

Capacità di sollevamento secondo SAE J1097.

Il valore indicato è il minore tra l'87% della capacità di sollevamento al limite idraulico e il 75% della capacità di sollevamento al limite di stabilità.

La capacità di sollevamento indicata è basata sul sollevamento ad avambraccio nudo.

Quando si eseguono operazioni di sollevamento con accessori aggiuntivi installati sull'avambraccio, sottrarre dai valori indicati il peso di tutti gli accessori aggiuntivi.

# Capacità di sollevamento

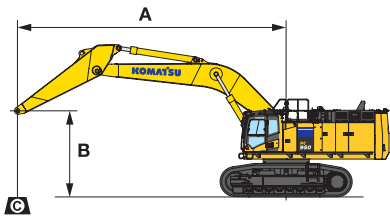

A – Sbraccio dal centro di rotazione

Diagramma di sollevamento senza benna

B – Altezza perno benna

C – Capacità di sollevamento

– Capacità in linea

– Capacità laterale

– Capacità alla massimo sbraccio

## PC950LC-11 Braccio principale da 7,1 m

Con pattini da 650 mm

Avambraccio	A				10,5 m		9,0 m		7,5 m		6,0 m		4,5 m		3,0 m	
	B															
<p>2,9 m</p>	7,5 m	kg	*22050	22050					*24950	*24950						
	6,0 m	kg	*22200	19100			*23250	20500	*26300	*26300	*31350	*31350	*41050	*41050		
	4,5 m	kg	*22350	17450			*23900	19950	*28050	26450	*35050	*35050				
	3,0 m	kg	*22200	16650			*24500	19300	*29550	25300	*37850	35100				
	1,5 m	kg	*22050	16550			*24600	18800	*30150	24400	*38600	33800				
	0,0 m	kg	*21800	17200			*23600	18500	*29450	23900	*37250	33200				
	-1,5 m	kg	*21250	18850					*27000	23750	*33850	33100	*41450	*41450	*31500	*31500
	-3,0 m	kg	*19800	*19800					*21900	*21900	*28100	*28100	*33700	*33700		
	-4,5 m	kg	*15900	*15900							*18050	*18050				
	-6,0 m	kg														

\* Al limite idraulico.

Capacità di sollevamento secondo SAE J1097.

Il valore indicato è il minore tra l'87% della capacità di sollevamento al limite idraulico e il 75% della capacità di sollevamento al limite di stabilità.

La capacità di sollevamento indicata è basata sul sollevamento ad avambraccio nudo.

Quando si eseguono operazioni di sollevamento con accessori addizionali installati sull'avambraccio, sottrarre dai valori indicati il peso di tutti gli accessori addizionali.



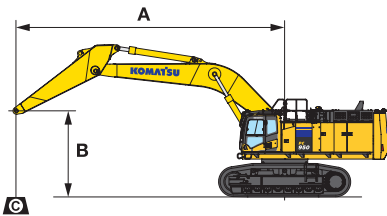

**A** - Sbraccio dal centro di rotazione

Diagramma di sollevamento senza benna

**B** - Altezza perno benna

**C** - Capacità di sollevamento

- Capacità in linea

- Capacità laterale

- Capacità alla massimo sbraccio

## PC950LC-11 Braccio principale da 8,4 m

Con pattini da 650 mm

Avambraccio	A				10,5 m		9,0 m		7,5 m		6,0 m		4,5 m		3,0 m	
	B															
 3,7 m	7,5 m	kg	*10900	*10900	*16650	*16650	*19050	*19050								
	6,0 m	kg	*10900	*10900	*18100	*18100	*20150	*20150	*23350	*23350	*28750	*28750				
	4,5 m	kg	*11150	*11150	*18750	*18750	*21450	19750	*25650	*25650	*33100	*33100				
	3,0 m	kg	*11600	*11600	*19400	*19400	*22600	18900	*27600	24500	*33900	33500				
	1,5 m	kg	*12400	11950	*19800	*19800	*23400	18150	*28700	23450	*28600	*28600				
	0,0 m	kg	*13550	12200	*19700	*19700	*23550	17700	*28850	22800	*33450	31600				
	-1,5 m	kg	*15350	12900	*18900	*18900	*22850	17450	*27900	22550	*34550	31500	*22450	*22450		
	-3,0 m	kg	*16600	14250	*16650	*16650	*21150	17450	*25850	22600	*31500	*31500	*34700	*34700	*24800	*24800
	-4,5 m	kg	*15750	*15750			*17600	*17600	*22250	*22250	*27000	*27000	*31850	*31850		
	-6,0 m	kg	*13700	*13700					*15850	*15850	*20050	*20050	*23150	*23150		

\* Al limite idraulico.

Capacità di sollevamento secondo SAE J1097.

Il valore indicato è il minore tra l'87% della capacità di sollevamento al limite idraulico e il 75% della capacità di sollevamento al limite di stabilità.

La capacità di sollevamento indicata è basata sul sollevamento ad avambraccio nudo.

Quando si eseguono operazioni di sollevamento con accessori aggiuntivi installati sull'avambraccio, sottrarre dai valori indicati il peso di tutti gli accessori aggiuntivi.

## Equipaggiamento standard e optional

### Motore

Motore diesel Komatsu SAA6D140E-7 turbocompresso, ad iniezione diretta common rail	●
Conforme alle normative EU Stage V & EPA Tier 4	●
Ventola di raffreddamento idraulica, a velocità variabile, reversibile	●
Preriscaldamento automatico del motore	●
Acceleratore elettronico	●
Deceleratore automatico	●
Spegnimento regolabile in caso di inattività	●
Ventola di raffreddamento con protezione	●
Alternatore 24 V / 90 A	●
Motorino di avviamento 24 V / 11 kW	●
Batterie 2 × 12 V / 196 Ah	●

### Impianto idraulico

Sistema idraulico Load Sensing a centro aperto	●
Sistema di selezione di 3 modalità operative: P, E, P+	●
Joystick PPC con 3 pulsanti per azionamento braccio, avambraccio, benna e rotazione. Comandi proporzionali integrati nel joystick per linee ausiliarie	●
Due modalità di controllo del braccio principale	●
Filtri in linea ad alta pressione	●
Dispositivo antishock del braccio principale	●

### Sottocarro

Pararulli inferiori	●
Protezioni sottocarro	●
Protezione rinforzata sulla torretta	●
Tendicingoli idraulici (su ogni lato)	●
Rulli inferiori, 8/9 (per lato)	●
Pattini a doppia costola da 650, 750, 900 mm	○
Pararulli inferiori completi	○

### Traslazione

Traslazione a 2 velocità con scalata automatica, riduttori finali epicicloidali con freni di parcheggio	●
Comandi PPC per la traslazione e lo sterzo con leve e pedali	●

### Cabina

Cabina SpaceCab™ con struttura di sicurezza rinforzata, pressurizzata e completamente isolata, montata su sospensioni viscose, con vetri di sicurezza colorati, ampia superficie trasparente sul tetto con parasole, parabrezza anteriore apribile a scomparsa con dispositivo di bloccaggio, tergicristallo anteriore con intermittenza, tendina avvolgibile, accendisigari, posacenere, ripiano bagagli, tappetino	●
Sedile riscaldato ammortizzato ad aria, con schienale alto e supporto lombare, braccioli regolabili in altezza montati nella console, cintura di sicurezza retraibile	●
Climatizzatore automatico con sbrinatori	●
2 × alimentazione a 12 V	●
Porta bevande e porta documenti	●
Box caldo-freddo	●
Radio (AM/FM) con Bluetooth	●
Ingresso ausiliario (presa MP3)	●
Vetro anteriore fisso	●
Grande monitor LCD ad alta risoluzione	●
Leva di sicurezza	●
Tergicristalli a movimento parallelo	●

### Servizio e manutenzione

Filtro aria a doppio elemento, a secco, con indicatore elettronico di intasamento e dispositivo automatico di eliminazione della polvere	●
Prefiltro carburante con decantatore	●
Komtrax – Sistema di monitoraggio wireless Komatsu (4G)	●
Komatsu Care – Programma di manutenzione per i clienti Komatsu	●
Monitor a colori multifunzione con sistema di controllo e gestione EMMS e guida per l'efficienza	●
Kit dotazione	●
Punti di servizio	●
Campionamento rapido dell'olio	●

### Sistema di illuminazione a LED

Fari di lavoro LED: 2 braccio principale, 4 cabina, 2 lato anteriore destro	●
Fari LED posteriori: 2 contrappeso	●
Luci LED di manutenzione: 1 cabina, 1 lato anteriore motore	●
Luce gradino con timer	●
Luci lampeggianti collegate all'avvisatore acustico	●

## Dispositivi di sicurezza

Sistema di visualizzazione perimetrale KomVision	●
Luci lampeggianti collegate all'avvisatore acustico	●
Allarme acustico di traslazione	●
Ampi corrimano, parapetti e specchietti retrovisori	●
Interruttore generale impianto elettrico	●
Interruttore secondario di arresto motore	●
Indicatore cintura di sicurezza sedile	●
Sistema di rilevamento posizione neutra	●
Riflettore posteriore	●
Piastre antidrucciolo	●
Ampia passerella (DX, SX)	●
Protezione superiore della cabina OPG livello I (FOPS)	●
Protezione anteriore OPG livello II (FOPS), incernierata	●
Faro rotante	●
Valvole di sicurezza per il braccio principale	○
Valvole di sicurezza avambraccio	○

## Attrezzatura di lavoro

Avambraccio da 2945 mm	○
Braccio principale da 7100 mm	○
Avambraccio da 3700 mm	○
Braccio principale da 8700 mm	○
Benne Komatsu	○

## Altre dotazioni

Contrappeso standard	●
Pistola di ingrassaggio, tipo a pompa elettrica	●
Connettore di servizio di messa a punto per la manutenzione preventiva	●
Predisposizione per rifornimento rapido	●

### Altre dotazioni a richiesta

- equipaggiamento standard
- equipaggiamento a richiesta



E' disponibile un'ampia gamma di benne e accessori. Il tuo distributore Komatsu sarà lieto di assisterti nella scelta degli optional più adeguati alle tue necessità.

Dati non vincolanti, con riserva di modifiche. Le immagini possono differire dalla versione standard. L'equipaggiamento può essere diverso a seconda del paese di destinazione.

---

Il vostro partner Komatsu:

**KOMATSU**

[komatsu.eu](https://www.komatsu.eu)

